

VOICE

資材部会ビジネスネットワーク

STAGE 14

シートグループ (内装分科会)

車内のやすらぎと安全は シートグループにおまかせ下さい。

より快適で安全な移動方法の担い手として、観光・路線バスから、運転席から車椅子用スペース対応の跳ね上げシートまで、あらゆるニーズにお応えします。

今回はシートグループの、杉本工業(株)、(株)タチエス、天龍工業(株)、天龍トヤマ(株)の4社をご紹介します。シートのことならぜひご相談ください。

人にやさしい心をもって
人にやさしい物づくり

我社はこれをモットーに日々
腰掛けの研究開発を、行って
おります。



杉本工業株式会社

〒802-0821 北九州市小倉南区横代北町1丁目2番3号

TEL 093-961-4036(代) FAX 093-963-5532

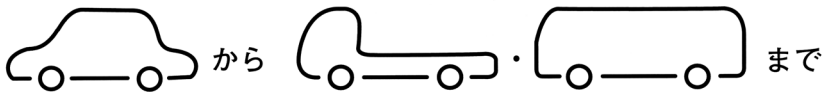

から まで



乗る人の安全と共に歩むシートメーカー 株式会社タチエス

主要製品：乗用車シート・トラック用シート・バス用シート・産業機械用シート・鉄道車両用シート・医療用ベッド・他

特販事業チーム / 〒198-0025 東京都青梅市末広町1-7-8 大阪営業所 / 〒555-0012 大阪市西淀川区御幣島1-9-14

TEL 0428-33-2309(代) FAX 0428-33-1951

TEL 06-6472-6581(代) FAX 06-6472-6582

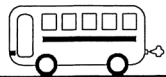

「より快適に、より安全に」

■天龍シートは人間工学に基づいたエルゴデザインの設計思想をベースとして、バスツーリングに最適な座り心地と安全性を追求し、乗客のさらなる満足と安心をご提供いたします。

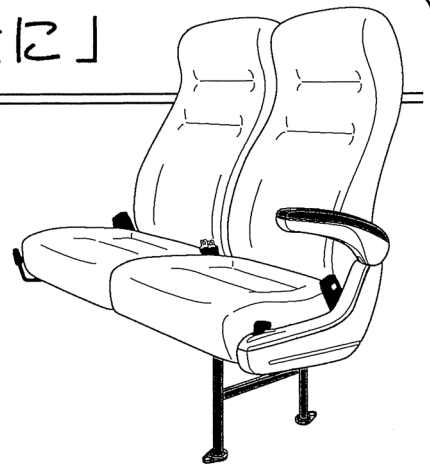

 天龍工業株式会社

本社・工場 〒504-0814 岐阜県各務原市蘇原興亜町4丁目1番地

TEL (0583)82-4111(代) FAX (0583)83-9459

 天龍トヤマ株式会社

〒939-2757 富山県婦負郡婦中町道場1丁目3番地

TEL (0764)66-3111 FAX (0764)65-6200

フィルムグループ(塗装・フィルム分科会)

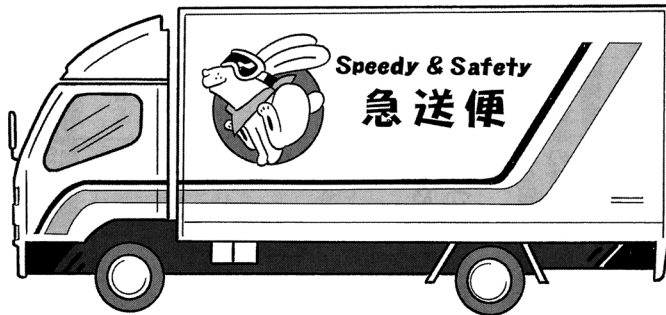

NOW!!

車両マーキングは、
フィルムの時代。

フィルム素材はもちろん、企画・デザイン・加工・施工までトータルで担当。
夜間の安全に一役、反射シートも私たちにおまかせください。

「美しいものをより美しく再現したい」
信頼性と創造力に富んだ

製品とシステム

◆ 住友スリーエム

Scotchlite™
Scotchmaster™ Scotchcal™
Scotchprint™ Controltac™
DI-NOC™

人がいる。夢がある。 **3M**

使いやすさと高品質を追求した

ニチカラー®

「大型後部反射器」

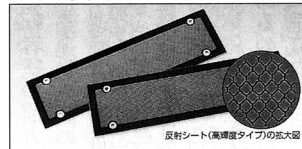

ニチバン株式会社

〒112-8663 東京都文京区関口2-3-3 産業用材事業部
TEL 03-5978-5634

マーキングフィルム

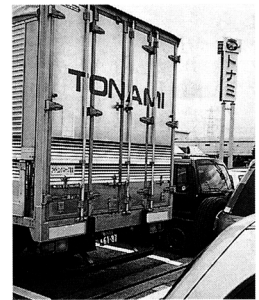

貼り付けは簡単!!

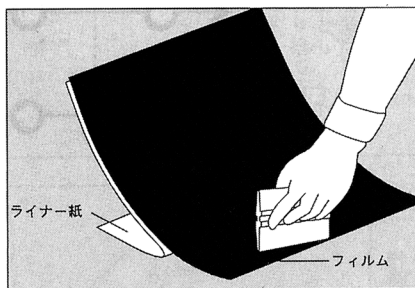

リフレクサイト車両用反射テープ

Reflexite®
Visibly Better™

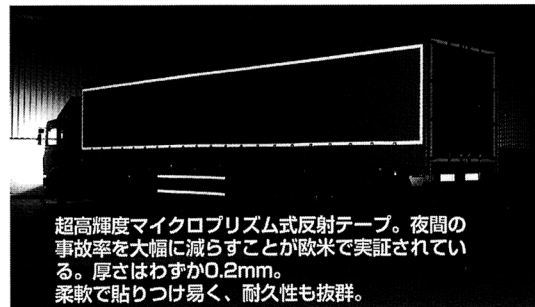

超高輝度マイクロプリズム式反射テープ。夜間の事故率を大幅に減らすことが欧米で実証されている。厚さはわずか0.2mm。柔軟で貼りつけ易く、耐久性も抜群。

リフレクサイト(株)営業部 TEL 03-3578-8201
東京都港区西新橋3-4-2 SSビル7F FAX 03-3578-8191

VISUAL MESSAGE

デザイン・設計・製造・施工・管理まで

営業種目

フリートマーキング・コーションラベル
サイン・標識

株式会社 星光商会

本社 〒107-0052 東京都港区赤坂3丁目9番16号
TEL: 03-3585-2300 FAX: 03-3587-0246 E-mail: seiko-a2@sage.ocn.ne.jp
海老名 〒243-0414 神奈川県海老名市杉久保903-2
TEL: 046-238-5911 FAX: 046-238-5915 E-mail: seiko-e3@sage.ocn.ne.jp
代官山 〒150-0032 東京都渋谷区鶯谷町12-8
TEL: 03-5456-4001 FAX: 03-5456-2055 E-mail: seiko-d2@sage.ocn.ne.jp
広島 〒736-0044 広島県安芸郡海田町南堀川町6-8
営業所 TEL: 082-820-0858 FAX: 082-820-0878

素材を融合してさらなる
新製品を提供します。

L I N T E C
H Y B R I D
W O R K S



リンテック株式会社

TEL 03-5295-7719

VOICE

資材部会ビジネスネットワーク

STAGE 15

車体用部品分科会

ボデー架装のパートナー!

部品の信頼性・耐久性・操作性の向上に取り組んでいます!

信頼あるTAMURAの技術

荷役効率・物流効率をきびしく追及した
安心と高効率輸送の

本格的な
電動式ウイング **フォルコン**

強力・余裕のパワー
街を汚さず、しっかりガード
耐久性と安全性を誇る

ダンプトラックの
シート自動開閉装置 **クイック**

田村機械株式会社
本社・工場 TEL 076-275-1000

東京支店 TEL 042-726-3121
大阪支店 TEL 06-6877-8848
福岡支店 TEL 092-501-5553

「21世紀 トレーラの脚まわりを支えるニットレ」

トレーラを支える軽やかで操作性に優れた
ニットレのランディングギヤー
トレーラの軽やかな走りを保証する優れた
ニットレのアクスルサスペンション

- | | |
|--|--|
| <p>■ランディングギヤー手動</p> <p>NLH700 シリーズ
NLH1000 シリーズ
NLH1500 シリーズ</p> | <p>■アクスルサスペンション</p> <p>NAW400 シリーズ
NAW500 シリーズ
NAW600 シリーズ</p> |
| <p>■ランディングギヤー電動</p> <p>NEL750 シリーズ
NEL1050 シリーズ</p> | |

■その他特殊形式の製品にもご希望に応じ対応いたします。



■NAW410C
19.5インチ16輪懸架装置
(中期対応品)

ISO/40ftフル積載コンテナ対応補助脚
NLH1010
最大積重量(標準)20,000kg(1台)
ストローク 410mm

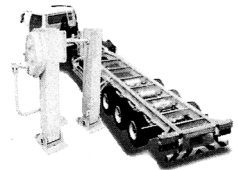

Nittore 株式会社 ニットレ

本 社 〒455-0008 名古屋港区九番町3-42
音羽工場 〒441-0203 愛知県宝飯郡音羽町大字長沢字大覚60-1
酒田工場 〒998-0071 山形県酒田市古湊36-36

TEL 052-652-2416 FAX 052-661-2869
TEL 0533-87-4145 FAX 0533-88-2162
TEL 0234-34-2515 FAX 0234-34-2435

動力取出装置

〈営業取扱品目〉
PTO・ポンプ・減速機・ウインチ
及び各種歯車の設計製作

〈主製品〉

- 各種PTO・タンクローリ用ポンプ
- 車載クレーン巻上げウインチ及び
旋回減速機
- 各種歯車・PTO・ウインチ・減速機
のことなら何でもご相談下さい。
あらゆるニーズにお応えいたします。

POWER TAKE OFF

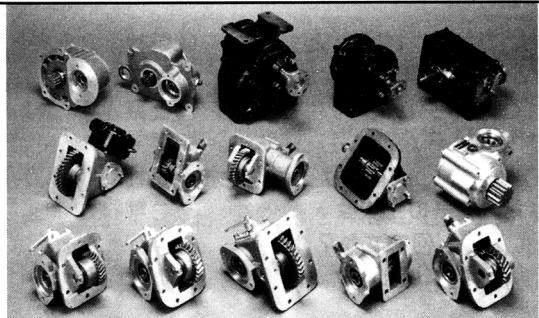

株式会社 矢口製作所

本社工場 〒359-1106 埼玉県所沢市東狭山ヶ丘6-725-3
TEL 0429-22-1321 FAX 0429-23-8162

冷暖房機器グループ(電装機器・装置分科会)

冷暖房機器グループは、皆様に温度管理を含めた
よりよい快適空間と、地球にやさしい機器を提供します

信頼の低温管理を実現する

冷凍機

(東芝キャリア、
サーモキング、デンソー)



冷凍車

快適な冷房を提供する

パッケージクーラ

(サーモキング、デンソー)

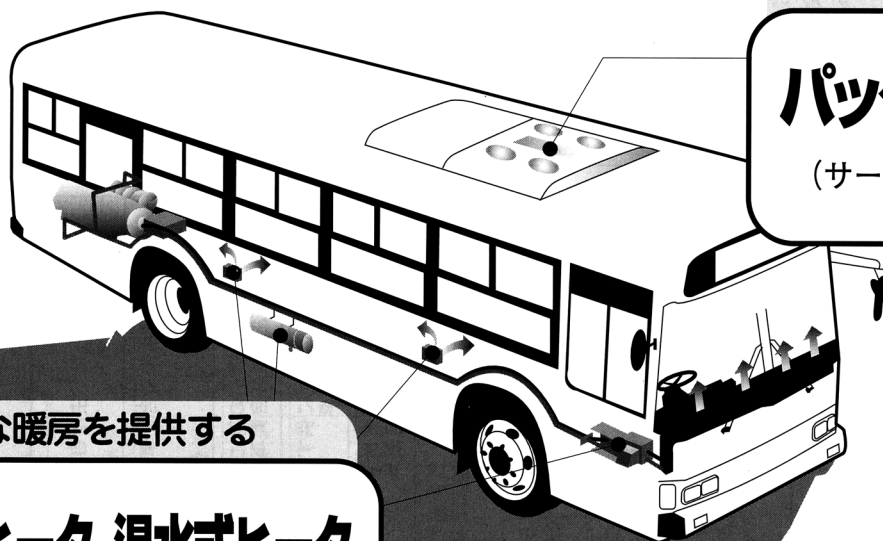

快適な暖房を提供する

燃焼式ヒータ、温水式ヒータ

(ミクニ、ベバスト、デンソー)

バス

【冷暖房機器グループ会員会社(主製品)一覧】

会社名	主製品目名	問合せTEL
インガーソールランド(株) サーモキング事業部	輸送用冷凍機、バス用エアコン、海上コンテナ用冷凍機器	045-476-7822
(株) デンソー	トラック・バス用エアコン、冷凍機	0566-61-3289
東芝キャリア・トランジコールド(株)	輸送用冷凍空調機器、海上コンテナ用冷凍器	045-664-6270
ベバスト・ニッポン(株)(株)	独立型燃焼式ヒータ(客室・荷室用ヒータ)	03-5701-5671
ミクニアデック	車載用ヒータ	03-3833-9545

VOICE

資材部会ビジネスネットワーク

STAGE 16

ゴムグループ（ゴム・樹脂分科会）

今回は、ゴムグループの篠田ゴム(株)、新和ゴム工業(株)の取り組みと製品をご紹介します。

つぶれても割れない！柔らかく安全

ラバーチップコーン



●高さ:700mm ●ベース:370mm×370mm

ラバーチップポール



●高さ:700mm ●ベース:140φ

篠田の開発した古タイヤのリサイクル商品です。



篠田ゴム株式会社

本社 〒106-0044 東京都港区東麻布3-3-11
TEL 03-3505-5741(代) FAX 03-3505-9805

美しく、ソフトな感触
ゴムチップタイル。



泥除け(EVAシート)は広告媒体 21世紀を自己アピール

トラック・ボデー業界に最初にEVAシートを出した
実績・信頼
(高強度・耐久性・耐寒性)

その他営業品目

ドアシール シールスポンジ
ウィング用 シールスポンジ
各種当りゴム
H型ウエザーストリップ
各種ゴム板・ホース
断熱材



新和ゴム工業株式会社

〒144-6031 東京都大田区東蒲田2-16-10
TEL 03-3736-1061 FAX 03-3734-2915

木材グループ（材料分科会）

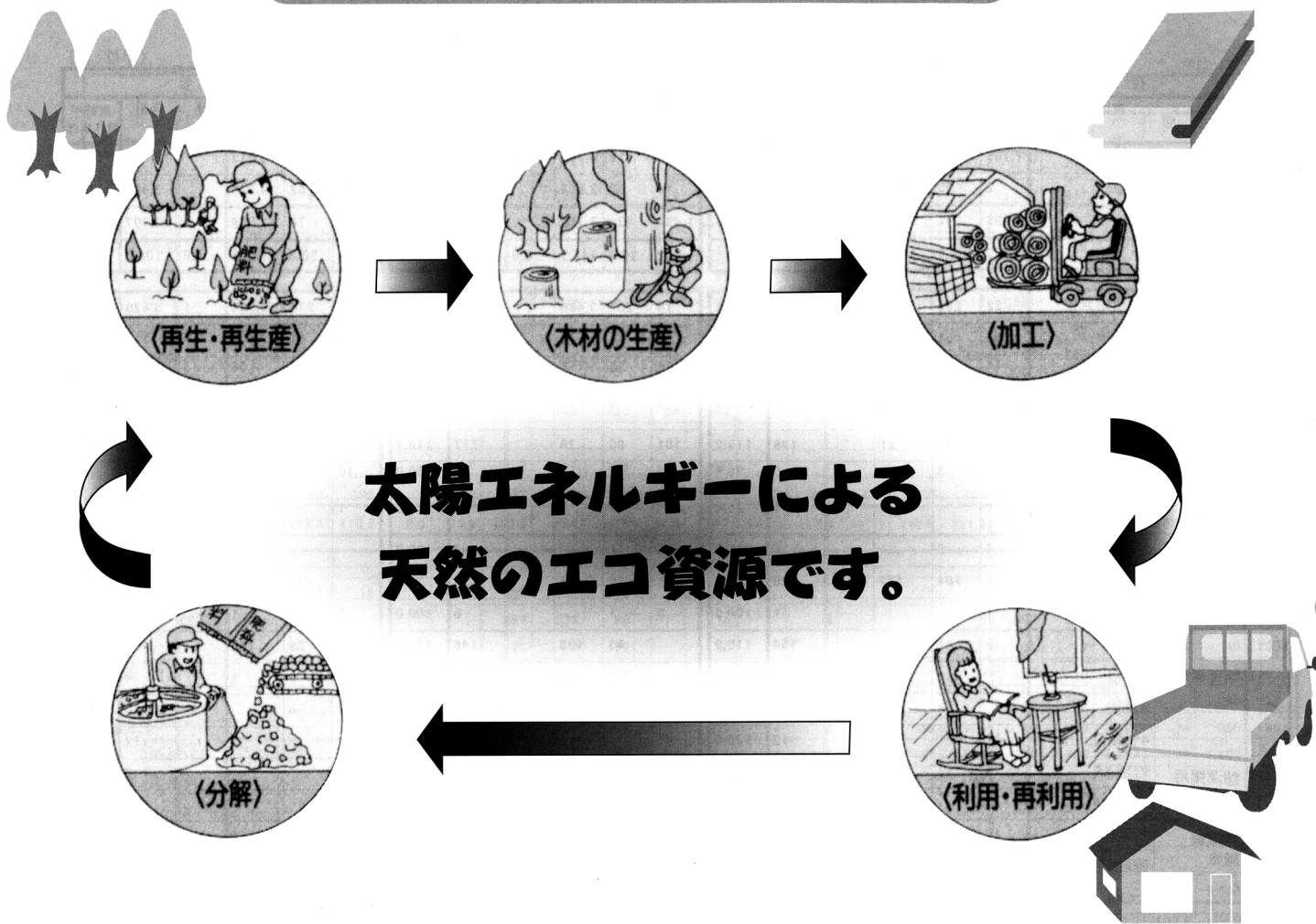

持続的な森林経営と資源活用サイクルにご理解・ご支援いただきますようお願いいたします。

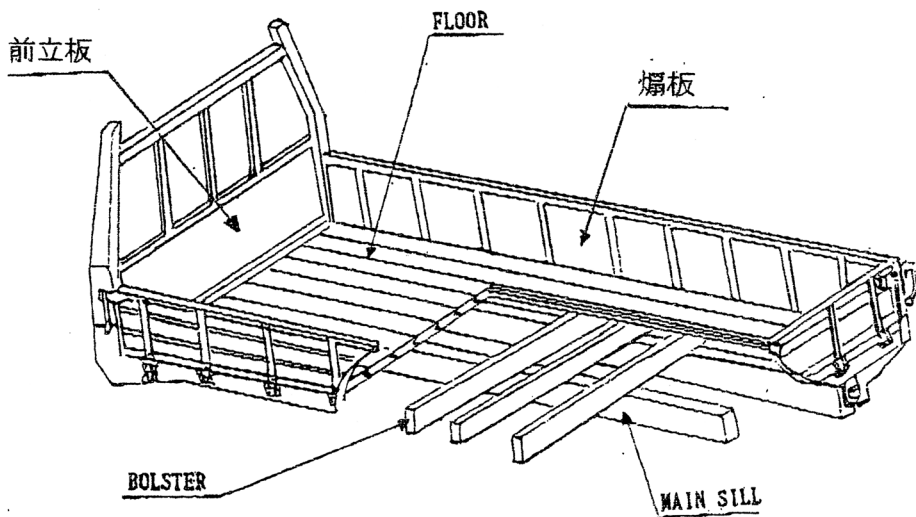

【木材グループ会員会社（主製品）一覧】

会社名	主製品目名	問合せTEL
愛知木材株式会社	上記木製部材全般	05675-5-0363
株式会社サン・ボデー (愛知木材(株)販売部門)		043-245-1011

VOICE

資材部会ビジネスネットワーク

STAGE 17

塗装グループ（塗装・フィルム分科会）

ご存じですか？ PRTR制度 435特定化学物質管理促進法 の法制化

平成11年7月に「特定化学物質の環境への排出量の把握等および管理改善の促進に関する法律」（PRTR法）が制定されました。

この法律は、事業者が化学物質の排出量と移動量を自主管理するため、化学物質安全性データシート（MSDS）の交付の義務化と排出量等の届出を定めており、平成12年度中からMSDSの交付の義務化、平成13年4月から排出量等の掌握が、平成14年4月からは、排出量等の届出が開始される予定です。

PRTR法では、**354物質**が第1種特定化学物質（PRTRとMSDSの対象物質）、**81物質**が第2種特定化学物質（MSDSのみの対象物質）、合計**435物質**の各事業所からの排出量や廃棄物としての移動量が都道府県に届出義務付け、公開されることとなります。なお、対象事業者は従業員21人以上のすべての事業者が該当いたします。

塗料グループとしてのPRTR法該当物質はこのうち約40種類。大半は私ども塗料商品に含まれるトルエン、キシレンなど有機溶剤となっております。これらの有機溶剤の納入にあたっては、MSDSシートを添付しますのでご活用願います。

今後化学物質の排出、揮発漏えい防止と排出量の削減を目指し、塗料商品も脱溶剤化に向けて開発を進めています。

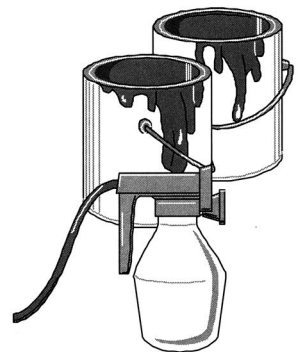

【塗装グループ会員会社】

会社名	問合せTEL
関西ペイント(株)	06-6203-5531
大和塗料販売(株)	052-461-1311
田辺化学工業(株)	06-6961-0531
日本特殊塗料(株)	03-3913-6131
日本ペイント(株)	06-6458-1111
日本油脂BASFコーティングス(株)	03-5424-6734

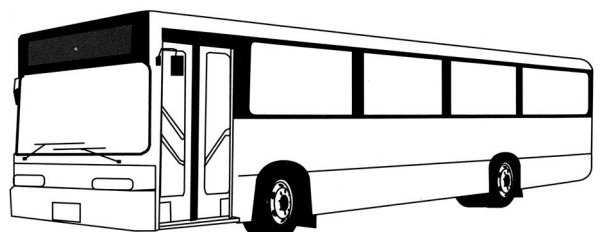

内装材グループ（内装分科会）

21世紀に向けて

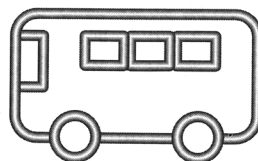

「人に優しいバス」を…

内装材グループでは、バス用床上張り材を提供しています。

お年寄りや子供、体の不自由なお客様のスムーズな乗り降りを助け、足元をしっかりと確保できる安全性、重歩行に耐え得る耐摩耗性、汚れにも強くメンテナンスがしやすい耐汚染性等…機能を向上させた床上張り材です。

このたび、“高齢者・身体障害者等の公共交通機関を利用した移動の円滑化の促進に関する法律”が本年11月15日より施行され、その性能基準等対応を図っています。



バス床（例）

床上張り材の一例（断面図）

エンボス（型押）タイプ

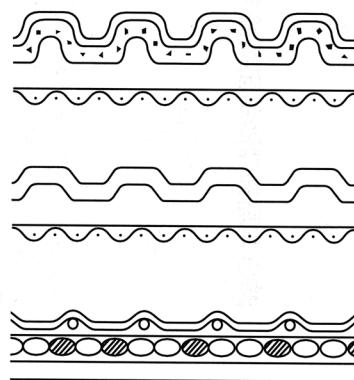

平滑タイプ

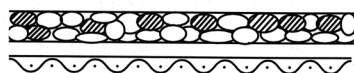

【内装材グループ会員会社】

ア	キ	レ	ス	(株)	タ	キ	ロ	ン	(株)	(株)	バ	イ	ス					
ア	ム	ト	ン	(株)	(株)	タ	ジ	マ			フ	ク	ビ	化	学	工	業	(株)
市		岡		(株)	東		リ		(株)		明	和	グ	ラ	ビ	ア		(株)
住	江	織	物	(株)	日	本	シ	ール	(株)		ロ	ン	シ	ール	工	業		(株)