

粉粒体運搬車（飼料・SLローリ共通）
解体マニュアル

株式会社 リフト
自動車精工株式会社

本解体マニュアルは一般的な解体例を示し、掲載された図等は実物と異なる場合があります。

平成16年4月1日

粉粒体運搬車(飼料運搬車・SLローリ)車 解体 マニュアル

飼料運搬車・SLローリ車 共通編

品目No.	品目名	解体方法	注意事項
	事前処理1	タンク内に付着している粉粒体や底部に残っている粉粒体を専門業者にて処理して下さい。	粉粒体によっては爆発等の危険があります。
	事前処理2	作動油を抜取って下さい。	別紙参照にして下さい。
	事前処理3	外装部品を取外して下さい。	
	タンク	マウンティングブラケット等のボルトを外し、タンクをシャシから切離して下さい。タンク付属品を取外して下さい。	シャシ側と繋がっている、油圧ホース等を取外して下さい。
1	タンクユニット	溶断等により切断して下さい。	引火、切断ヒューム、粉塵等に注意して下さい。
2	マンホール	金属類、ゴム類、樹脂類に分別して下さい。	
3	コントロールバルブ	オイルを抜き、金属類とゴム、樹脂類に分別して下さい。	
4	チェックバルブ	切断して下さい。	
5	シャットオフバルブ	オイルを抜き、金属類とゴム、樹脂類に分別して下さい。	
6	油圧シリンダー	オイルを抜き、金属類とゴム、樹脂類に分別して下さい。	
7	油圧ポンプ	オイルを抜き、金属類とゴム、樹脂類に分別して下さい。	
8	油圧モータ	オイルを抜き、金属類とゴム、樹脂類に分別して下さい。	
9	耐油ホース	オイルを抜き、金属類とゴム、樹脂類に分別して下さい。	ホース内の金属は分解不可です。
10	油圧配管	オイルを抜き、分別して下さい。	
11	オイルタンク	オイルを抜き、金属類とゴム、樹脂類に分別して下さい。	
12	スクリュー	金属と樹脂類に分別して下さい。	
13	ケーシング	金属と樹脂類に分別して下さい。	
14	ダンパ	金属とゴム類に分別して下さい。	
15	灯具類	金属類、樹脂類、ゴム類、電線類に分別して下さい。	
16	ドライブシャフト	分別して下さい。	
17	サイドバンパ	分別して下さい。	材質は、鉄かステンレスです。
18	フェンダ	金属類とゴム類に分別して下さい。	
19	スぺアタイヤキャリヤ	分別して下さい。	
20	その他外装	分別して下さい。	

(注記)解体作業中に発生した事故等につきましては一切の責任を負いかねます。



SLローリ車編

品目No.	品目名	解体方法	注意事項
1	ステータ	ヘイシンモノポンプ取扱説明書に基づき分解し、分別して下さい。	
2	ミキサ駆動ベルト	分別して下さい。	
3	オイルクーラ	取外し、分別して下さい。	配管等を外す際、オイルが出る場合があります。
4	リレーボックス	金属類と樹脂類に分別して下さい。	
5	バルブカバー	分別して下さい。	

(注記)・解体作業中に発生した事故等につきましては一切の責任を負いかねます。

・本編はSLローリ車編として共通編に追記するものであり、SLローリ車編に記載されていない部分につきましては、共通編をご覧下さい。

残液の抜き方

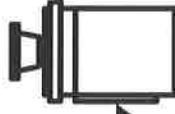
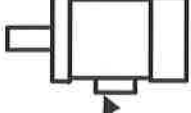
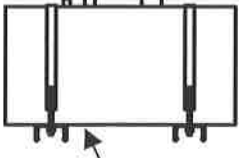
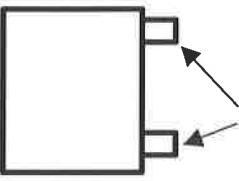
項目	品目名	内 容	注 意 事 項
残液抜き取り	コントロールバルブ	<p>コントロールバルブから配管を取外すことで、残液が抜けます。(油量約200cc)</p>  <p style="text-align: center;">残液抜き取り口</p>	<ul style="list-style-type: none"> ・抜いた残液の処理についてはユーザー又は、処理業者の指示に従って下さい。 ・オイルパン等で、残液を受けて下さい。
	油圧シリンダ	<p>シリンダ下部プラグを取外すことにより、残液が抜けます。(油量約500cc)</p>  <p style="text-align: center;">下部プラグ</p>	
	油圧ポンプ	<p>ポンプから配管を取外すことで、残液が抜けます。(油量約200cc/個)</p>  <p style="text-align: center;">残液抜き取り口</p>	
	油圧モーター	<p>モーターからホースを取外すことで、残液が抜けます。(油量約200cc/個)</p>  <p style="text-align: center;">残液抜き取り口</p>	
	オイルタンク	<p>オイルタンク下部プラグを取外すことにより、残液が抜けます。(油量約40リットル～約130リットル)</p>  <p style="text-align: center;">下部プラグ</p>	
	オイルクーラ (スローリ)	<p>本体上下部の配管及びホースを外すことにより、残液が抜けます。(油量約1リットル)</p>  <p style="text-align: center;">残液抜き取り口</p>	
配管・ホース		<p>それぞれ、分別することにより、残液が抜けます。(油量約20リットル)</p>	

飼料運搬車主要品目表

1	タンクユニット
2	マンホール
3	コントロールバルブ
4	チェックバルブ
5	シャットオフバルブ
6	油圧シリンダー
7	油圧ポンプ
8	油圧モータ
9	耐油ホース
10	油圧配管
11	オイルタンク
12	スクリュー
13	ケーシング
14	ダンパ
15	灯具類
16	ドライブシャフト
17	サイドバンパ
18	フェンダ
19	スペヤタイヤキャリア
20	その他外装

飼料運搬車主要品目図

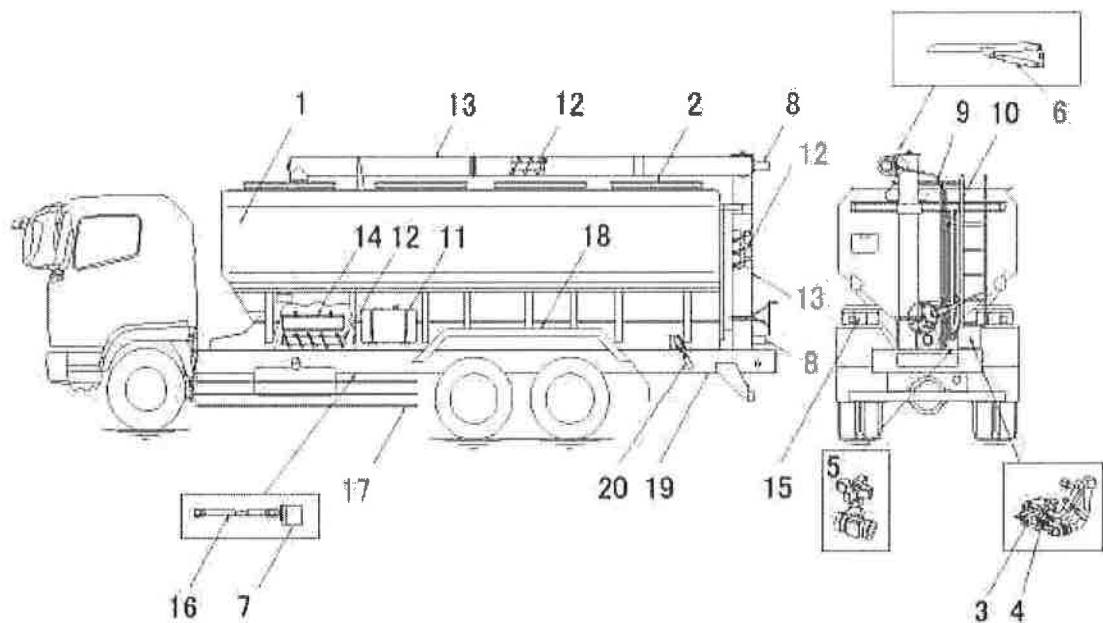

SLローリ主要品目	
番号	名称
1	ステータ
2	ミキサ駆動ベルト
3	オイルクーラ
4	リレーボックス
5	バルブカバー

